



DAKOTA

Drenaje y Accesorios

Contenido

- Canaletas
- Rejillas
- Arquetas
- Sifones
- Sumideros
- Tapaderas
- Registros

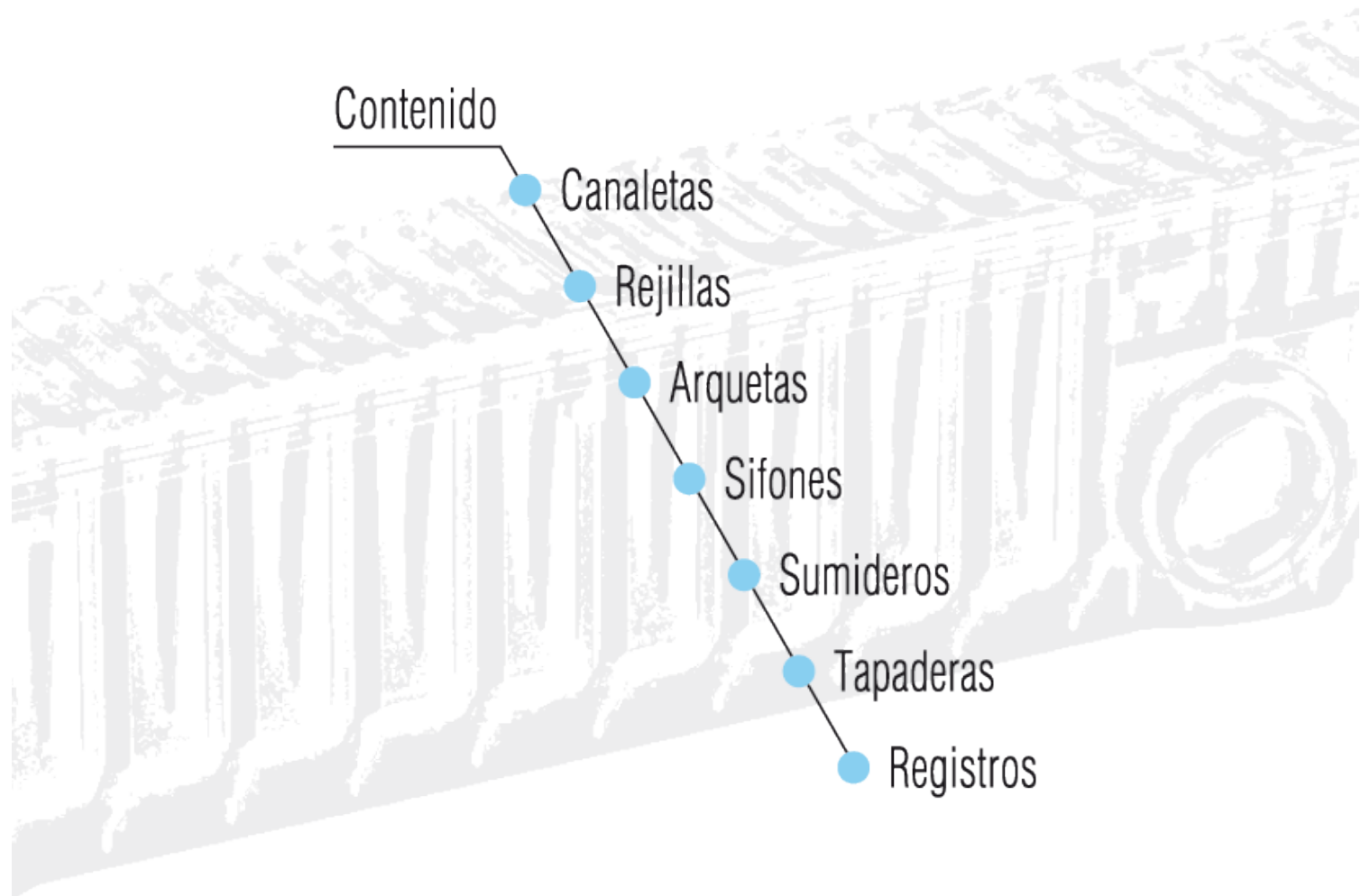

La serie de **"CANALETAS TAURUS"** fabricadas en Polietileno de alta densidad, han sido realizadas con una especial estructura reforzada, para obtener una elevada resistencia a la carga con una gran facilidad de colocación.

Todas ellas, independientemente de la medida, están fabricadas para soportar el peso de vehículos hasta la clase **D-400**.

El modelo 25, equipados con los correctos accesorios, soporta peso hasta la clase **F-900**.

La serie "Taurus" cumple con la **NORMA EN 1433:**

"canales de desagüe para zona de circulación de peatones y vehículos"



Modelos fabricados / longitud 100 cm.

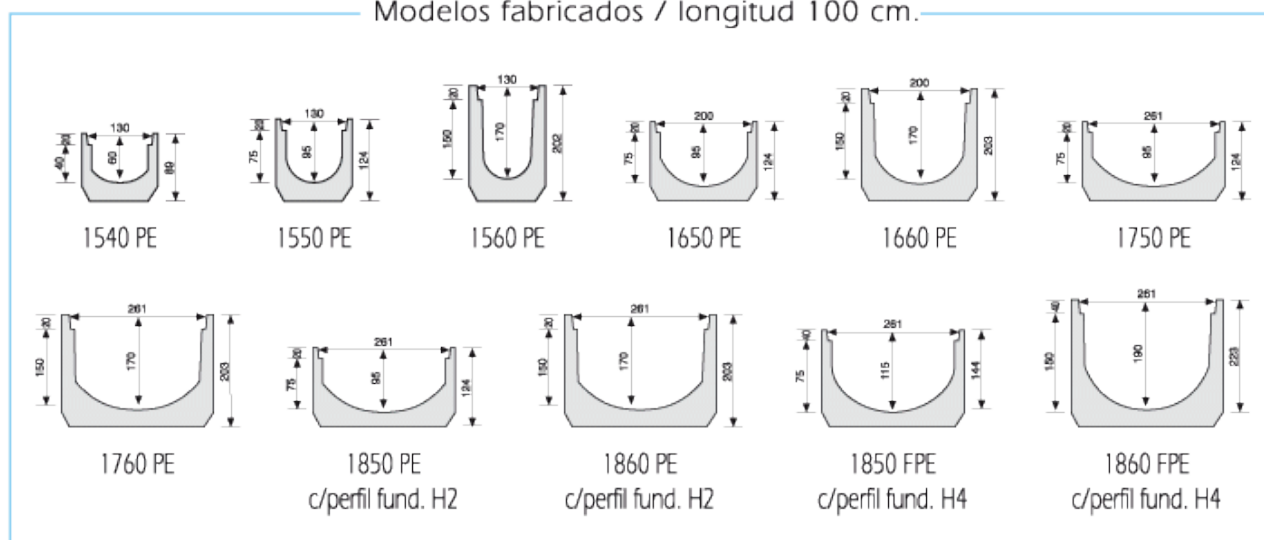

La colocación de las CANALETAS TAURUS es sencilla y rápida.

Sugerencias:

Se excava una zanja de profundidad suficiente a la colocación de la canaleta.

Se coloca la canaleta con hormigón distribuido uniformemente y elevándolo en los laterales con refuerzo dorsal dejando el espesor suficiente para la colocación del pavimento.

En el caso de colocar la canaleta en pavimento asfaltado y siempre cuando se instalen rejillas a partir de la clase C-250, el refuerzo dorsal del hormigón tendrá que ser elevado hasta el bordillo del canal con un espesor no inferior a 10 cm.

Para una perfecta colocación, instale siempre la CANALETA TAURUS con su correspondiente rejilla y block system.

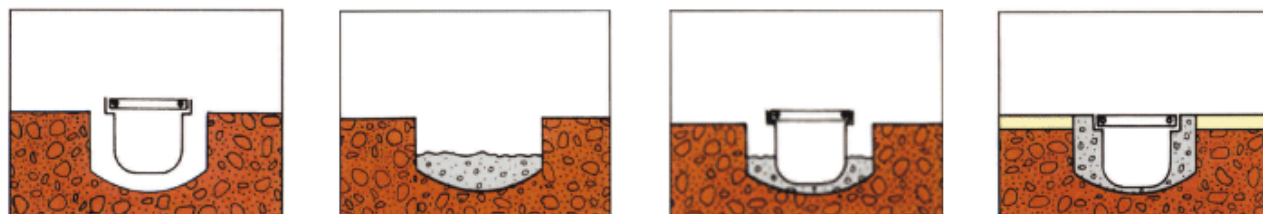

Recomendamos analizar siempre las condiciones del terreno y consecuentemente adecuar el espesor del hormigón necesario.

TABLA DE RESISTENCIA

La relación de las sustancias abajo indicadas, no determinan ninguna influencia sobre el polietileno de alta densidad a una temperatura indicativa de 60 °C y a la concentración abajo indicadas.

| DESCRIPCION | % | DESCRIPCION | % | DESCRIPCION | % |
|---------------------------------|------------------|---------------------------|----------------------------|------------------------------|-------------------|
| Acetato de amilo | | Bromuro de potasio | acuoso | Licores | |
| Acetato de amonio | | Bromuro de sodio | | Mermelada | |
| Acetato de butilo | puro | Butadieno | puro | Melaza | |
| Acetato de metilo | puro | Butanodiol | 10% | Mercurio | |
| Acetato de plomo | | Butanol acuoso | | Mercurio | |
| Acetato de sodio | | Carbonato de amonio | 50% | Matilamina | |
| Aceto (de vino) | | Carbonato de sodio | | Metileter de ácido acético | |
| Acetona | | Cerveza | | Diclorato | |
| Acidos grasos | puro | Cianuro de sodio | | Monoclorato | 32% acuoso |
| Acido para el baño | 700 mg. | Cianuro | | Metilacetona | |
| Acido acético | 50% | Cianuro de potasio | | Mezcla azufre-fósforo | |
| Acido acético biclorato | 50% | Ciclohexano | | Morfolina | |
| Acido acético triclorato | 50% | Ciclohexanol | | Mosto de melaza | |
| Acido adipico | | Ciclohexanone | puro | Mosto fermentado | puro |
| Acido arsénico | 80% | Clorato de potasio | | Movilit D | 30% |
| Acido benzoico | | Clorato de sodio | | Naftalina | |
| Acido bórico acuoso | | Clorito de sodio | diluido acuoso | Nitrato de amonio | |
| Acido bromhídrico | 50% | Cloro-etanol | | Nitrato de plata | |
| Acido butírico | puro | Clorhidrato de anilina | saturación, acuosa | Nitrato de calcio, potasio | normal |
| Acido cianhídrico | | | | Nitrato de cobre, sodio | puro |
| Acido cítrico | 10% | | | Nitrato de sodio | saturación acuosa |
| Acido clorhídrico | 10% acuoso | | | | |
| Acido cloroacético (mono) | 50% | Cloruro de aluminio | 10% | | |
| Acido crómico | 50% acuoso | Cloruro de amonio | 10% | Nitrobencina | 50% |
| Acido dicloroacético | 50% | Cloruro de antimonio | 90% | Nitrolueno | |
| Acido dicloroacético | puro | Cloruro de calcio | | N-propanol | acuoso |
| Acido diglicólico | 30% | Cloruro de magnesio | | Aceite y grasas vegetales | saturación fría |
| Acido fluorhídrico | 40% acuoso | Cloruro de potasio | | Aceites lubricantes | puro |
| Acido fluorosilícico | 32% | Cloruro de cobre | | Aceites minerales | puro |
| Acido fórmico | | Cloruro de sodio | | Aceite de coco, maíz | |
| Acido fosfórico, acuoso | 85% | Cloruro de estaño | | Aceite de oliva | |
| Acido fosfórico, acuoso | 30% | Cloruro de zinc | | Aceite de palma | |
| Acido ftálico | | Cloruro de hierro | | Aceite de parafina | |
| Acido glicólico | 37% | Cresol acuoso | 90% acuoso | Aceite de silicona | |
| Acido láctico | 10% | Cromato de potasio | acuoso, saturación fría | Orina | |
| Acido maleico | 1% | | | Oxalato de sodio | |
| Acido málico | 6,3% | Cromato de sodio | diluido, acuoso | | |
| Acido nítrico | puro | | | Oxido propílico | |
| Acido oleico | | Detergente sintético | 5% acuoso | Pentóxido de fósforo | |
| Acido oxálico, acuoso | | Dilisobutilcetona | puro | Perclorato de potasio | acuoso |
| Acido para acumuladores | 80% acuoso | Dimetilamina, líquida | | Permanganato de potasio | saturación fría |
| Acido perclórico, acuoso | 70% acuoso | Dimetilformamida | | Peróxido de hidrógeno | 90% acuoso |
| Acido pícrico | 1% acuoso | Dioxanos | | Persulfato de potasio, sodio | |
| Acido propiónico | | Destilados en general | | Petróleo | puro |
| Acido prúsico | 50% | Destilado de vino | puro | Piridina | |
| Acido sulfhídrico | | Emulsiones de parafina | puro | Pirosulfato de sodio | acuoso |
| Acido sulfúrico | | | | Potasa | saturación fría |
| Acido sulfúrico, acuoso | 80% acuoso | Emulsiones fotográficas | | Potasa cáustica | 50% |
| Acido sulfúrico, acuoso | 40% | Extracto tánico vegetal | | Propano | puro, líquido |
| Acido sulfuroso | | Eter de petróleo | | Raveladores fotográficos | normal |
| Acido esteárico | | Etilendiamina | puro | Salas de cocina | |
| Acido succínico | puro | Etileter de ácido acético | 700mg. | Salas de plata, bario | |
| Acido tánico | | Monoclorato | 50% | Magnesio, mercurio | |
| Acido tartárico, acuoso | | Fenol | 50% | Níquel, cobre, zinc | |
| Acido tricloroacético | | Ferricianuro de potasio | 50% | Pasta de almidón | |
| Agua mineral | | Fertilizantes (sales) | | Pasta de azúcar | |
| Agua oxigenada | | Fluoruro de amonio | 80% | Sebacato de dibutilo | puro |
| Agua potable, clorada | 10% | Fluoruro de cobre | | Sidra | |
| Acrlonitrilo | | Fluoruro de sodio | 50% | Silicato de sodio | |
| Alcohol alílico | | | | Sosa | |
| Alcohol amílico | 96% | Formaldehído | puro | Sosa cáustica | 10% |
| Alcohol bencilico | | Formamide | | Sulfato de aluminio | |
| Alcohol etílico | puro | Fostato de amonio | 10% | Sulfato de aluminio | |
| Alcohol etílico + ácido acético | 96 % | Fostato de potasio | 10% acuoso | Y potasio | 50% |
| Alcohol sulfúrico | | Fostato de sodio | 50% | Sulfato de amonio | 10% |
| Alcohol graso aceite de coco | | Fostato de tributil | 50% acuoso | Sulfato de hidroxilamina | |
| Alcohol metílico | puro | Fósforo clorato | 50% | Sulfato de potasio | |
| Alcohol propargílico | | Gasoil | puro | Sulfato de sodio | |
| Aldehído acético | 7% | Glicerina | 30% | Sulfuro de amonio | |
| Aldehído crótónico | puro | Glicol | 40% acuoso | Sulfuro de sodio | |
| Alume crómico | puro | Glicol butílico | 32% | Sulfuro de sodio | |
| Amido, acuoso | | Glicol etílico | | Solución de jabón | |
| Amoniaco | | Glicol propílico | 85% | Jugo de frutas | |
| Anhídrico acético | | Glicolla | 30% | Tensioactivos | |
| Anhídrico carbónico | puro | Glucosio | | Tetraetil de plomo | puro |
| Anhídrico sulfúrico | | Hidrato de cloral | 37% | Tiosulfato de sodio | |
| Anticongelante, líquido auto | | Hidrato de hidracina | 10% | Tricresilfosfato | |
| Baño de fijación | | Hidrógeno | | Trietanolamina | 30% |
| Benzaldehído | normal | Hidrosulfato de sodio | 1% | Urea | |
| Bencina | | Hidróxido de amonio | 6,3% | Vino blanco y tinto | |
| Benzoato de sodio | | Hidróxido de bario | puro | Azúcar de uva | |
| Bicarbonato de sodio | | Hidróxido de calcio | | | |
| Bicromato de potasio | | Yoduro de potasio | | | |
| Bióxido de carbonato | | Yoduro de sodio | 80% acuoso | | |
| Bióxido de azufre | | Hipoclorito de calcio | 70% acuoso | | |
| Bisulfato de sodio | | I-Propanol | 1% acuoso | | |
| Bisulfato de sodio | 10% | Isooctano | | | |
| Bórico | | Isopropanol | acuoso | | |
| Borato de potasio | | Lanolina | | | |
| Bromato de potasio | 10% acuoso | Leche | | | |
| Bromato de sodio | saturación, fría | Levadura | pura | | |

La canaleta **“Taurus Rebajada”** es el modelo mas pequeño de la serie. Fabricada en PE-HD, permite su colocación en todos aquellos casos donde sea imprescindible optimizar el espacio.

1540 PE cm. 100 x 13 x H.4



SALIDA LATERAL
Ø 50

SALIDA VERTICAL
Ø 75-90

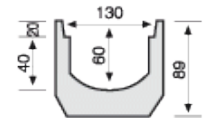

PRODUCTO CERTIFICADO

| | | | | |
|--------|--------------------------------------|---------------------|------|---------|
| 1540PE | Canaleta en pe-hd | cm. 100x13xh.4 Int. | Und. | 12,71 € |
| 1351S | Rejilla en p.p. strong | cm. 50x13 | Und. | 5,12 € |
| 1351SN | Rejilla en p.p. black strong | cm. 50x13 | Und. | 5,12 € |
| 1351GV | Rejilla estampada galvanizada | cm. 100x13 | Und. | 11,55 € |
| 1351ZI | Rejilla acero inoxidable | cm. 100x13 | Und. | 54,45 € |
| 1351GB | Rejilla fundición dúctil clase B-125 | cm. 50x13 | Und. | 18,00 € |
| 1351GC | Rejilla fundición dúctil clase C-250 | cm. 50x13 | Und. | 19,00 € |
| 1351GD | Rejilla fundición dúctil clase D-400 | cm. 50x13 | Und. | 22,00 € |
| 1552PE | Tapón terminal ø 50 | cm. 13xh.4 | Und. | 1,65 € |
| 1559PE | Block system para rejillas | cm. 13 | Und. | 3,44 € |
| 1317 | Perfil zincado refuerzo taurus | cm. 100 | Und. | 6,05 € |
| 1318 | Perfil inoxidable refuerzo taurus | cm. 100 | Und. | 15,95 € |

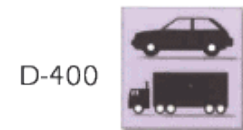

1540 PE cm. 100 x 13 x H.4

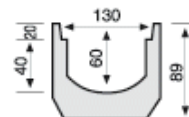

PRODUCTO CERTIFICADO

Como para todos los demás modelos, la **“Taurus Rebajada”** puede ser instalada con cualquier tipo de rejilla, hasta la clase D-400.

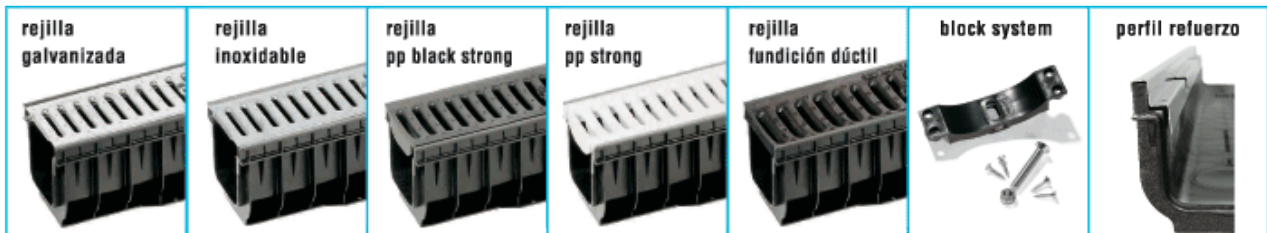

La canaleta **"Taurus Plus"** es sin duda el modelo más vendido de la serie. Realizada en PE-HD, con una nueva especial estructura reforzada, garantiza una elevada resistencia a la carga y, al mismo tiempo, una gran facilidad de colocación para cualquier tipo de uso.

1550 PE cm. 100 x 13 x H.9,5

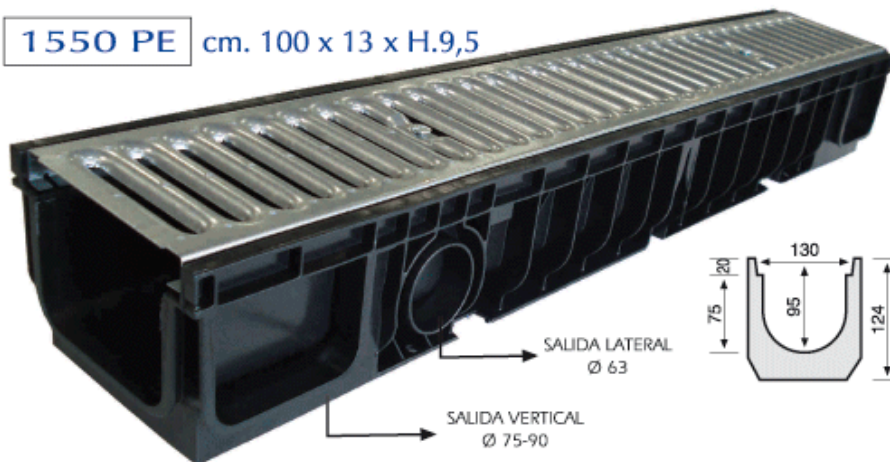

PRODUCTO CERTIFICADO

Gracias al sistema modular de enlace entre canaletas, (que para el modelo 130x95 prevee la posibilidad de componer cualquier ángulo) y la amplia gama de rejillas, para cualquier clase de resistencia a la carga **(vehículos hasta 40 toneladas)**, el producto se adapta perfectamente para cualquier tipo de uso.

| | | | | |
|--------|-------------------|------------------|-----------|---------|
| 1550PE | Canaleta en pe-hd | cm. 100x13xh.9,5 | Int. Und. | 13,75 € |
| 1560PE | Canaleta en pe-hd | cm. 100x13xh.17 | Int. Und. | 20,22 € |

| | | | | |
|--------|--------------------------------------|------------|------|---------|
| 1351S | Rejilla en p.p. strong | cm. 50x13 | Und. | 5,12 € |
| 1351SN | Rejilla en p.p. black strong | cm. 50x13 | Und. | 5,12 € |
| 1351GV | Rejilla estampada galvanizada | cm. 100x13 | Und. | 11,55 € |
| 1351ZI | Rejilla acero inoxidable | cm. 100x13 | Und. | 54,45 € |
| 1351GB | Rejilla fundición dúctil clase B-125 | cm. 50x13 | Und. | 18,00 € |
| 1351GC | Rejilla fundición dúctil clase C-250 | cm. 50x13 | Und. | 18,00 € |
| 1351GD | Rejilla fundición dúctil clase D-400 | cm. 50x13 | Und. | 22,00 € |
| 1553PE | Tapón terminal ø 75 | cm. 13x9,5 | Und. | 1,65 € |
| 1563PE | Tapón terminal ø 75-90 | cm. 13x17 | Und. | 2,42 € |
| 1559PE | Block system para rejillas | cm. 13 | Und. | 3,44 € |
| 1317 | Perfil zincado refuerzo taurus | cm. 100 | Und. | 6,05 € |
| 1318 | Perfil inoxidable refuerzo taurus | cm. 100 | Und. | 15,95 € |

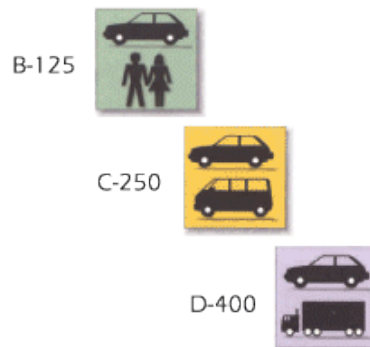

1560 PE cm. 100 x 13 x H.17

PRODUCTO CERTIFICADO

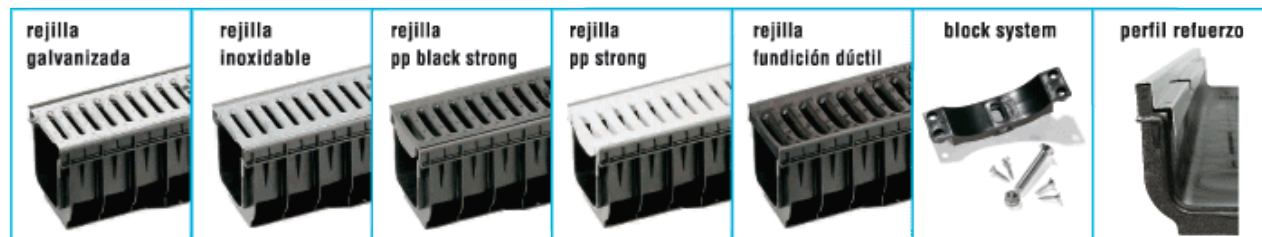
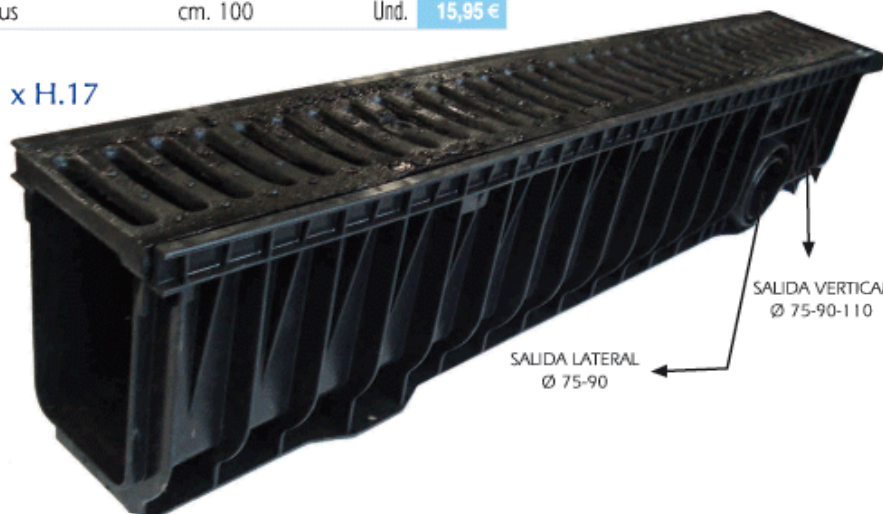
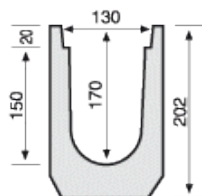

Notable es la resistencia de las canaletas "Taurus 200" a las agresiones de los agentes químicos, atmosféricos y a las altas temperaturas, que junto a una superficie que impide la formación de depósitos orgánicos, permite la colocación del producto también en estaciones de servicios, talleres mecánicos, industrias químicas y sector alimentario.

1650 PE cm. 100 x 20 x H.9,5

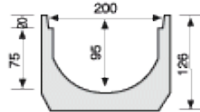

| | | | | |
|--------|---|------------------|-----------|---------|
| 1650PE | Canaleta en pe-hd | cm. 100x20xh.9,5 | Int. Und. | 20,79 € |
| 1660PE | Canaleta en pe-hd | cm. 100x20xh.17 | Int. Und. | 24,20 € |
| 1361ST | Rejilla en p.p. strong | cm. 50x20 | Und. | 9,62 € |
| 1361SN | Rejilla en p.p. black strong | cm. 50x20 | Und. | 9,62 € |
| 1361GV | Rejilla estampada galvanizada | cm. 100x20 | Und. | 20,52 € |
| 1361ZI | Rejilla acero inoxidable | cm. 100x20 | Und. | 87,67 € |
| 1361GX | Rejilla galv. malla mm. 33x33 clase C-250 | cm. 100x20 | Und. | 71,39 € |
| 1361GC | Rejilla fundición dúctil clase C-250 | cm. 50x20 | Und. | 31,00 € |
| 1361GD | Rejilla fundición dúctil clase D-400 | cm. 50x20 | Und. | 34,00 € |
| 1653PE | Tapón terminal Ø75 | cm. 20x9,5 | Und. | 2,75 € |
| 1663PE | Tapón terminal Ø 75-90-110 | cm. 20x17 | Und. | 2,97 € |
| 1659PE | Block system para rejillas | cm. 20 | Und. | 3,74 € |
| 1317 | Perfil zincado refuerzo taurus | cm. 100 | Und. | 6,05 € |
| 1318 | Perfil inoxidable refuerzo taurus | cm. 100 | Und. | 15,95 € |

Es una gama realmente alternativa al sistema tradicional de canalización, ya que una características de LIGEREZA, RESISTENCIA y DURABILIDAD.

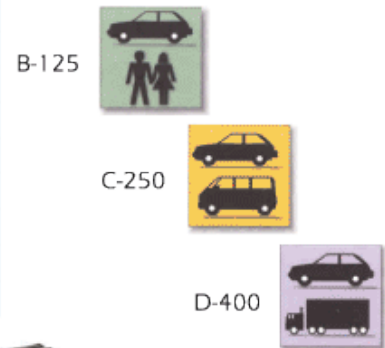

1660 PE cm. 100 x 20 x H.17

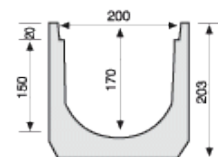

Las canaletas “**Taurus Grandes Cargas**” en PE-HD han sido estudiadas para el tráfico pesado, especialmente para zonas donde se realizan maniobras y frenadas de camiones, como aparcamientos de vehículos pesados, naves industriales, cargas y descargas en puertos, estaciones de servicio, etc.

1760 PE cm. 100 x 26 x H.17

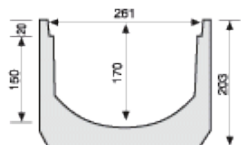

PRODUCTO CERTIFICADO

| | | | | | |
|-----------|--------------------------------------|---------------------|-----------------------|------|---------|
| 1750PE | Canaleta en pe-hd | | cm. 100x26xh.9,5 Int. | Und. | 25,50 € |
| 1760PE | Canaleta en pe-hd | | cm. 100x26xh.17 Int. | Und. | 28,50 € |
| 1850PE | Canaleta en pe-hd | c/perfil. Fund. H.2 | cm. 100x26xh.9,5 Int. | Und. | 48,62 € |
| 1860PE | Canaleta en pe-hd | c/perfil. Fund. H.2 | cm. 100x26xh.17 Int. | Und. | 51,62 € |
| * 1850FPE | Canaleta en pe-hd | c/perfil. Fund. H.4 | cm. 100x26xh.9,5 Int. | Und. | 66,62 € |
| * 1860FPE | Canaleta en pe-hd | c/perfil. Fund. H.4 | cm. 100x26xh.17 Int. | Und. | 69,62 € |
| 1381GC | Rejilla fundición dúctil clase C-250 | | cm. 50x26 | Und. | 47,00 € |
| 1381GD | Rejilla fundición dúctil clase D-400 | | cm. 50x26 | Und. | 55,00 € |
| * 1381GF | Rejilla fundición dúctil clase F-900 | | cm. 50x26 | Und. | 75,60 € |
| 1753PE | Tapón terminal | | cm. 26x9,5 | Und. | 3,30 € |
| 1763PE | Tapón terminal | | cm. 26x17 | Und. | 3,56 € |

Las rejillas se fijan al canal mediante 4 tornillos por metro creando un único cuerpo muy resistente que no necesita del block-system.

Utilizando los perfiles de refuerzo lateral fabricados en fundición, incluidas 4 garras por metro, el producto cumple con la clase **F-900**.



D-400



F-900



1850 PE cm. 100 x 26 x H.9,5



PRODUCTO CERTIFICADO

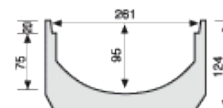

Detalle sistema de fijación



Sistema de fijación



Perfil y rejilla de fundición

ACCESORIOS PARA CANALETAS EN PE-HD



SUMIDERO UNIVERSAL EN PE-HD cm. 50x20xH.40

| | | | | |
|--------|------------------------------|--------------------|------|---------|
| 1301PE | Modelo para canaleta | cm. 13x9,5 y 13x17 | Und. | 29,87 € |
| 1302PE | Modelo para canaleta | cm. 20x9,5 y 20x17 | Und. | 29,87 € |
| 1390 | Placa sífónica para sumidero | cm. 50x20 | Und. | 5,23 € |

BLOCK SYSTEM



DIAM SALIDAS TUBOS
Ø 90-110-160-200

| | | | | |
|--------|--|-----------|------|---------|
| 1361ST | Rejilla para sumidero en p.p. | cm. 50x20 | Und. | 9,44 € |
| 1363GX | Rejilla galv. maila mm. 33x33 clase C-250 | cm. 20x50 | Und. | 44,00 € |
| 1361GC | Rejilla para sumidero en fundición clase C-250 | cm. 50x20 | Und. | 31,00 € |
| 1361GD | Rejilla para sumidero en fundición clase D-400 | cm. 50x20 | Und. | 34,00 € |
| 1659PE | Block system para rejillas | cm. 50x20 | Und. | 3,74 € |

ANGULOS EN PE-HD CM 50+50x13xH.17

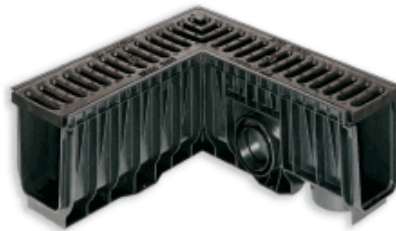

| | | | | | |
|--------|---|--------|------|------|----------|
| 1315D2 | Dcho. con rejilla p.p. strong | 1315S2 | izq. | Und. | 114,40 € |
| 1315D3 | Dcho. con rejilla p.p. black strong | 1315S3 | izq. | Und. | 114,40 € |
| 1315D1 | Dcho. con rejilla galvanizada estampada | 1315S1 | izq. | Und. | 114,40 € |
| 1315D4 | Dcho. con rejilla inoxidable | 1315S4 | izq. | Und. | 154,00 € |
| 1315D5 | Dcho. con rejilla fundición clase B-125 | 1315S5 | izq. | Und. | 187,00 € |
| 1315D6 | Dcho. con rejilla fundición clase C-250 | 1315S6 | izq. | Und. | 187,00 € |
| 1315D7 | Dcho. con rejilla fundición clase D-400 | 1315S7 | izq. | Und. | 187,00 € |

ANGULOS EN PE-HD CM 50+50x20xH.9,5



| | | | | | |
|--------|---|--------|------|------|----------|
| 2007D2 | Dcho. con rejilla p.p. strong | 2007S2 | izq. | Und. | 121,00 € |
| 2007D3 | Dcho. con rejilla p.p. black strong | 2007S3 | izq. | Und. | 121,00 € |
| 2007D1 | Dcho. con rejilla galvanizada estampada | 2007S1 | izq. | Und. | 121,00 € |
| 2007D4 | Dcho. con rejilla inoxidable | 2007S4 | izq. | Und. | 165,00 € |
| 2007D5 | Dcho. con rejilla fundición clase B-125 | 2007S5 | izq. | Und. | 192,50 € |
| 2007D6 | Dcho. con rejilla fundición clase C-250 | 2007S6 | izq. | Und. | 192,50 € |
| 2007D7 | Dcho. con rejilla fundición clase D-400 | 2007S7 | izq. | Und. | 192,50 € |

ANGULOS EN PE-HD CM 50+50x20xH.17

| | | | | | |
|--------|---|--------|------|------|----------|
| 2015D2 | Dcho. con rejilla p.p. strong | 2015S2 | izq. | Und. | 126,50 € |
| 2015D3 | Dcho. con rejilla p.p. black strong | 2015S3 | izq. | Und. | 126,50 € |
| 2015D1 | Dcho. con rejilla galvanizada estampada | 2015S1 | izq. | Und. | 126,50 € |
| 2015D4 | Dcho. con rejilla inoxidable | 2015S4 | izq. | Und. | 170,50 € |
| 2015D5 | Dcho. con rejilla fundición clase B-125 | 2015S5 | izq. | Und. | 200,20 € |
| 2015D6 | Dcho. con rejilla fundición clase C-250 | 2015S6 | izq. | Und. | 200,20 € |
| 2015D7 | Dcho. con rejilla fundición clase D-400 | 2015S7 | izq. | Und. | 200,20 € |

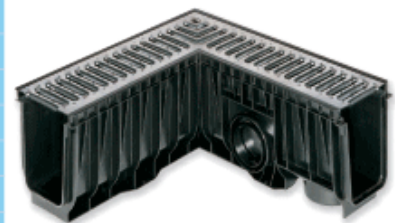

ARQUETA SIFONICA PARA ACERA



ARQUETA CON REJILLA
DE FUNDICION

Fabricada en polietileno de alta densidad es ideal para la recogida de aguas en suelo urbano.

Dimensiones: cm 20x50xh.40

Diam. salida: tubos 90/110/160/200

La original placa sifónica extraíble anula la salida de olores nocivos.

El marco incorporado en la arqueta permite la colocación de 6 tipos distintos de rejillas dakota con la posibilidad para cualquiera de ellas de utilizar el block-system.

La predisposición de anillos de entrada (diam. 90/125/140) y salida (diam.90/110/160/200), situados en ambas partes, permiten también al producto su utilización como arqueta monolítica, en este caso rectangular, en todos aquellos casos donde sea imprescindible optimizar el espacio.

PLACA SIFONICA



BLOCK SYSTEM

| | | | | |
|--------|-----------------------------------|----------------|-----------|--------------|
| 1375PE | Arqueta sifónica acera pe-hd | cm. 20x50xh.40 | Und. | 29,87 € |
| 1390 | Placa sifónica para arqueta acera | | Und. | 5,23 € |
| 1659PE | Block system | cm. 20 | Und. | 3,74 € |
| 1361ST | Rejilla en p.p. strong | cm. 20x50 | Und. | 9,62 € |
| 1361SN | Rejilla en p.p. black strong | cm. 20x50 | Und. | 9,62 € |
| 1363GX | Rejilla en acero galv. mm. 33x33 | clase C-250 | cm. 20x50 | Und. 44,00 € |
| 1361GC | Rejilla en fundición dúctil | clase C-250 | cm. 20x50 | Und. 31,00 € |
| 1361GD | Rejilla en fundición dúctil | clase D-400 | cm. 20x50 | Und. 34,00 € |

La línea de **“CANALETAS PEGASUS”** está fabricada en polipropileno estabilizado. Las distintas medidas y accesorios completan con la línea “Taurus” la amplia gama de canaletas Dakota, con el fin de satisfacer las múltiples exigencias del mercado.

1310 cm. 100 x 13 x H.7,5



PRODUCTO CERTIFICADO

El nuevo modelo **“Pegasus Plus”** de 100 x 13 cm. es un producto polivalente y económico, ideal para calles interiores, jardines, zonas de recreo, plazas y parques.

| | | | | |
|--------|--------------------------------------|------------------|------|---------|
| 1310 | Canaleta en pp pegasus plus | cm. 100x13xh.7,5 | Und. | 9,80 € |
| 1351S | Rejilla en p.p. strong | cm. 50x13 | Und. | 5,12 € |
| 1351SN | Rejilla en p.p. black strong | cm. 50x13 | Und. | 5,12 € |
| 1351GV | Rejilla estampada galvanizada | cm. 100x13 | Und. | 11,55 € |
| 1351ZI | Rejilla acero inoxidable | cm. 100x13 | Und. | 54,45 € |
| 1351GB | Rejilla fundición dúctil clase B-125 | cm. 50x13 | Und. | 18,00 € |
| 1313 | Terminal plus | cm. 13x7,5 | Und. | 1,45 € |
| 1559PE | Block system para rejillas | cm. 13 | Und. | 3,44 € |

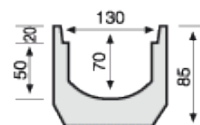

B-125



El producto puede ser colocado con rejillas Dakota de plástico, zincadas, inoxidables y de fundición hasta la clase B-125.

1310 cm. 100 x 13 x H.7,5

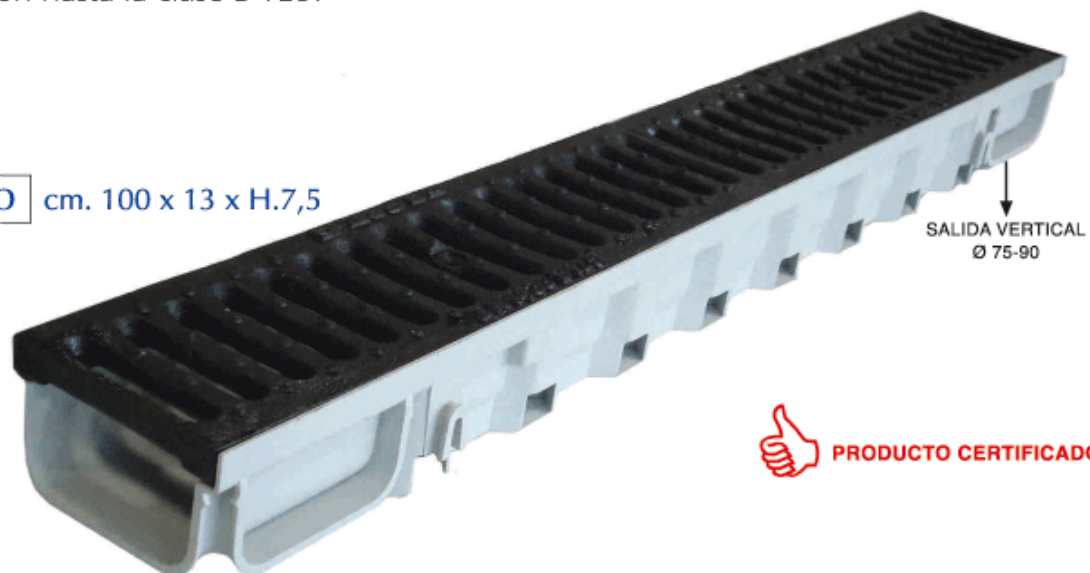

PRODUCTO CERTIFICADO

PEGASUS h. 4 cm. 50 x 13 x H.4



Cod. 1300



TAPON TERMINAL

| | | | | |
|--------|--------------------------------------|---------------|------|---------|
| 1300 | Canaleta en p.p. | cm. 50x13xh.4 | Und. | 5,20 € |
| 1351S | Rejilla p.p. strong | cm. 50x13 | Und. | 5,12 € |
| 1351SN | Rejilla p.p. black strong | cm. 50x13 | Und. | 5,12 € |
| 1351GV | Rejilla galvanizada estampada | cm. 100x13 | Und. | 11,55 € |
| 1351ZI | Rejilla acero inoxidable | cm. 100x13 | Und. | 54,45 € |
| 1351GB | Rejilla fundición dúctil clase B-125 | cm. 50x13 | Und. | 18,00 € |
| 1303 | Tapón terminal | cm. 13x4 | Und. | 1,45 € |
| 1559PE | Block system | cm. 13 | Und. | 3,44 € |

PEGASUS h. 7,5 cm. 50 x 13 x H.7,5



Cod. 1350



BLOCK SYSTEM

| | | | | |
|--------|--------------------------------------|-----------------|------|---------|
| 1350 | Canaleta en p.p. | cm. 50x13xh.7,5 | Und. | 5,78 € |
| 1351S | Rejilla p.p. strong | cm. 50x13 | Und. | 5,12 € |
| 1351SN | Rejilla p.p. black strong | cm. 50x13 | Und. | 5,12 € |
| 1351GV | Rejilla galvanizada estampada | cm. 100x13 | Und. | 11,55 € |
| 1351ZI | Rejilla acero inoxidable | cm. 100x13 | Und. | 54,45 € |
| 1351GB | Rejilla fundición dúctil clase B-125 | cm. 50x13 | Und. | 18,00 € |
| 1353 | Tapón terminal | cm. 13x7,5 | Und. | 1,45 € |
| 1559PE | Block system | cm. 13 | Und. | 3,44 € |

PEGASUS h. 14 cm. 50 x 13 x H.14

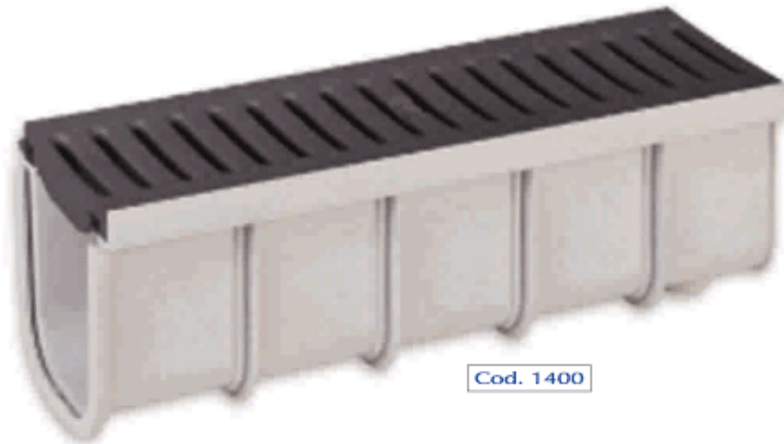

Cod. 1400



BLOCK SYSTEM

| | | | | |
|--------|--------------------------------------|----------------|------|---------|
| 1400 | Canaleta en p.p. | cm. 50x13xh.14 | Und. | 8,25 € |
| 1351S | Rejilla p.p. strong | cm. 50x13 | Und. | 5,12 € |
| 1351SN | Rejilla p.p. black strong | cm. 50x13 | Und. | 5,12 € |
| 1351GV | Rejilla galvanizada estampada | cm. 100x13 | Und. | 11,55 € |
| 1351ZI | Rejilla acero inoxidable | cm. 100x13 | Und. | 54,45 € |
| 1351GB | Rejilla fundición dúctil clase B-125 | cm. 50x13 | Und. | 18,00 € |
| 1443 | Tapón terminal | cm. 13x14 | Und. | 2,42 € |
| 1359 | Block system | cm. 13 | Und. | 3,44 € |

PEGASUS h. 16,5 cm. 50 x 20 x H.16,5



Cod. 1364



TAPON TERMINAL

| | | | | |
|--------|-------------------------------|------------------|------|---------|
| 1364 | Canaleta en p.p. | cm. 20x50xh.16,5 | Und. | 9,24 € |
| 1361ST | Rejilla p.p. strong | cm. 20x50 | Und. | 9,62 € |
| 1361SN | Rejilla p.p. black strong | cm. 20x50 | Und. | 9,62 € |
| 1361GV | Rejilla galvanizada estampada | cm. 100x20 | Und. | 20,52 € |
| 1361ZI | Rejilla acero inoxidable | cm. 100x20 | Und. | 87,67 € |
| 1366 | Tapón terminal | cm. 20x16,5 | Und. | 2,53 € |
| 1369 | Block system | cm. 20 | Und. | 3,74 € |

ACCESORIOS PARA CANALETAS EN P.P.

ANGULARES PARA CANALETAS EN POLIPROPILENO CM 50+50x13x7,5

A



ANGULAR CON REJILLA
P.P. STRONG
cm. 50+50 x 13xH.7,5



ANGULAR CON REJILLA P.P.
BLACK STRONG
cm. 50+50 x 13xH.7,5

| | | | |
|--------|-------------------------------------|------|---------|
| 1300D2 | Dcho. con rejilla p.p. strong | Und. | 27,72 € |
| 1300S2 | Izq. con rejilla p.p. strong | Und. | 27,72 € |
| 1300D3 | Dcho. con rejilla p.p. black strong | Und. | 27,72 € |
| 1300S3 | Izq. con rejilla p.p. black strong | Und. | 27,72 € |

| | | | |
|--------|---|------|---------|
| 1300D1 | Dcho. con rejilla galvanizada estampada | Und. | 27,72 € |
| 1300S1 | Izq. con rejilla galvanizada estampada | Und. | 27,72 € |
| 1300D4 | Dcho. con rejilla inoxidable | Und. | 66,00 € |
| 1300S4 | Izq. con rejilla inoxidable | Und. | 66,00 € |



ANGULAR CON REJILLA
ACERO INOXIDABLE
cm. 50+50 x 13xH.7,5



ANGULAR CON REJILLA
GALV. ESTAMPADA
cm. 50+50 x 13xH.7,5

| | | | | |
|--------|------------------------------------|-------------|------|---------|
| 1300D5 | Dcho. con rejilla fundición dúctil | clase B-125 | Und. | 83,16 € |
| 1300S5 | Izq. con rejilla fundición dúctil | clase B-125 | Und. | 83,16 € |
| 1300D6 | Dcho. con rejilla fundición dúctil | clase C-250 | Und. | 83,16 € |
| 1300S6 | Izq. con rejilla fundición dúctil | clase C-250 | Und. | 83,16 € |
| 1300D7 | Dcho. con rejilla fundición dúctil | clase D-400 | Und. | 83,16 € |
| 1300S7 | Izq. con rejilla fundición dúctil | clase D-400 | Und. | 83,16 € |



ANGULAR CON
REJILLA FUNDICION
cm. 50+50 x 13xH.7,5

ARQUETAS MONOLÍTICAS EN POLIPROPILENO

La comprobada calidad de nuestras arquetas y tapaderas ha sido perfeccionada con una nueva fórmula de fabricación que mejora el producto en relación a:

- Resistencia al hielo ▪ Resistencia a los golpes ▪ Resistencia a los rayos U.V.
- Resistencia a la cristalización ▪ Indeformabilidad.

Las tapaderas para nuestras arquetas cumplen con la normativa europea y están certificadas según la EN-124 - clase A15.



| | | | | |
|--------------|--------------------------|-----------|------|---------|
| 1372S | Arqueta monolítica | cm. 20x20 | Und. | 6,73 € |
| 1373S | Arqueta monolítica | cm. 30x30 | Und. | 11,86 € |
| 1374S | Arqueta monolítica | cm. 40x40 | Und. | 19,24 € |
| 1371 | Arqueta monolítica | cm. 55x55 | Und. | 47,67 € |
| | | | | |
| 1372S + 1348 | Arqueta con tapadera ref | cm. 20x20 | Und. | 10,63 € |
| 1373S + 1358 | Arqueta con tapadera ref | cm. 30x30 | Und. | 20,31 € |
| 1374S + 1368 | Arqueta con tapadera ref | cm. 40x40 | Und. | 35,57 € |
| 1371 + 1378A | Arqueta con tapadera ref | cm. 55x55 | Und. | 85,26 € |



Producto certificado según normativa EN-124 Clase A15



TAPADERAS EN POLIPROPILENO

| | | | | |
|-------|--------------------|-----------|------|---------|
| 1348 | Tapadera reforzada | cm. 20x20 | Und. | 3,91 € |
| 1358 | Tapadera reforzada | cm. 30x30 | Und. | 8,45 € |
| 1368 | Tapadera reforzada | cm. 40x40 | Und. | 16,34 € |
| 1388 | Tapadera reforzada | cm. 45x45 | Und. | 23,96 € |
| 1378A | Tapadera reforzada | cm. 55x55 | Und. | 37,59 € |

| TIPO | A | B | C | D | E |
|----------------------------|-----|-----|----|----|----|
| Tapaderas y Rejillas 20x20 | 185 | 185 | 20 | 29 | 10 |
| Tapaderas y Rejillas 30x30 | 282 | 282 | 21 | 37 | 10 |
| Tapaderas y Rejillas 40x40 | 378 | 378 | 25 | 48 | 10 |
| Tapaderas y Rejillas 45x45 | 430 | 430 | 25 | 50 | 10 |
| Tapaderas y Rejillas 55x55 | 530 | 530 | 34 | 63 | 10 |

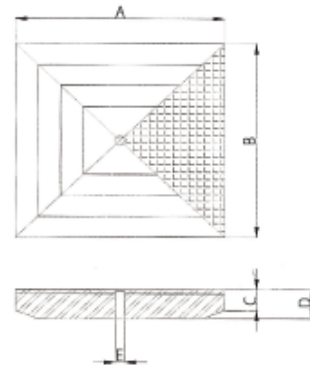

REJILLAS EN POLIPROPILENO

| | | | | |
|-------|-------------------|-----------|------|---------|
| 1347 | Rejilla reforzada | cm. 20x20 | Und. | 3,91 € |
| 1357 | Rejilla reforzada | cm. 30x30 | Und. | 8,45 € |
| 1367 | Rejilla reforzada | cm. 40x40 | Und. | 16,34 € |
| 1377A | Rejilla reforzada | cm. 55x55 | Und. | 37,59 € |

MARCOS EN POLIPROPILENO

| | | | | |
|------|-----------------|-----------|------|---------|
| 1395 | Marco reforzado | cm. 20x20 | Und. | 2,60 € |
| 1396 | Marco reforzado | cm. 30x30 | Und. | 3,99 € |
| 1397 | Marco reforzado | cm. 40x40 | Und. | 7,45 € |
| 1399 | Marco reforzado | cm. 45x45 | Und. | 7,62 € |
| 1398 | Marco reforzado | cm. 55x55 | Und. | 10,59 € |

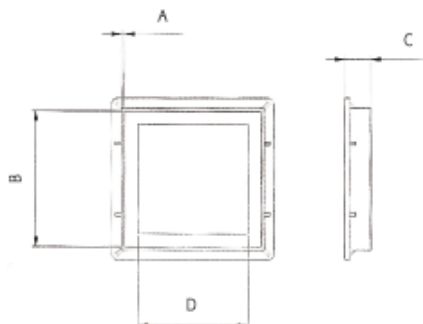

| TIPO | A | B | C | D |
|-------------|---|-----|----|-----|
| Marco 20x20 | 4 | 187 | 30 | 162 |
| Marco 30x30 | 5 | 283 | 41 | 251 |
| Marco 40x40 | 4 | 381 | 44 | 354 |
| Marco 45x45 | 4 | 430 | 49 | 397 |
| Marco 55x55 | 4 | 533 | 53 | 501 |

TAPADERAS SIFONADAS EN P.P.



| | | | | |
|-------|-------------------|-----------|------|---------|
| 1361S | Tapadera sifonada | cm. 30x30 | Und. | 25,30 € |
| 1371S | Tapadera sifonada | cm. 40x40 | Und. | 37,40 € |
| 1391S | Tapadera sifonada | cm. 45x45 | Und. | 47,30 € |
| 1381S | Tapadera sifonada | cm. 55x55 | Und. | 70,40 € |

TAPADERAS ROJAS EN P.P.

| | | | | |
|-------|-------------------------|-----------|------|---------|
| 1348R | Tapadera reforzada roja | cm. 20x20 | Und. | 5,94 € |
| 1358R | Tapadera reforzada roja | cm. 30x30 | Und. | 12,71 € |
| 1368R | Tapadera reforzada roja | cm. 40x40 | Und. | 22,99 € |
| 1378R | Tapadera reforzada roja | cm. 55x55 | Und. | 54,45 € |

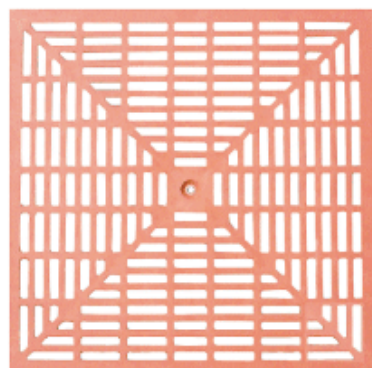
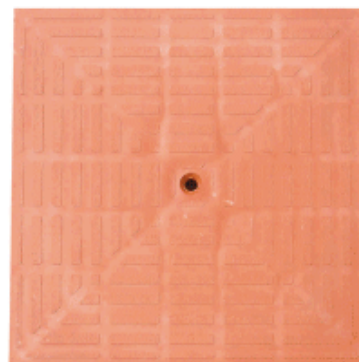

REJILLAS ROJAS EN P.P.

| | | | | |
|-------|------------------------|-----------|------|---------|
| 1347R | Rejilla reforzada roja | cm. 20x20 | Und. | 5,94 € |
| 1357R | Rejilla reforzada roja | cm. 30x30 | Und. | 12,71 € |
| 1367R | Rejilla reforzada roja | cm. 40x40 | Und. | 22,99 € |
| 1368R | Rejilla reforzada roja | cm. 55x55 | Und. | 54,45 € |

MARCOS ROJOS EN P.P.

| | | | | |
|-------|----------------------|-----------|------|---------|
| 1395R | Marco reforzado rojo | cm. 20x20 | Und. | 3,99 € |
| 1396R | Marco reforzado rojo | cm. 30x30 | Und. | 6,41 € |
| 1397R | Marco reforzado rojo | cm. 40x40 | Und. | 11,50 € |
| 1398R | Marco reforzado rojo | cm. 55x55 | Und. | 16,94 € |



TAPADERAS REBAJADAS EN P.P.



| | | | | |
|-------|-------------------|-----------|------|---------|
| 6857S | Tapadera rebajada | cm. 30x30 | Und. | 9,82 € |
| 1396 | Marco reforzado | cm. 30x30 | Und. | 3,99 € |
| 6858S | Tapadera rebajada | cm. 40x40 | Und. | 16,75 € |
| 1397 | Marco reforzado | cm. 40x40 | Und. | 7,45 € |

TAPADERAS VERDES EN P.P.

| | | | | |
|-------|--------------------------|-----------|------|---------|
| 1348V | Tapadera reforzada verde | cm. 20x20 | Und. | 5,94 € |
| 1358V | Tapadera reforzada verde | cm. 30x30 | Und. | 12,71 € |
| 1368V | Tapadera reforzada verde | cm. 40x40 | Und. | 22,99 € |
| 1378V | Tapadera reforzada verde | cm. 55x55 | Und. | 54,45 € |

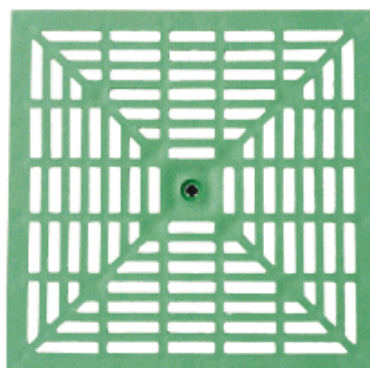
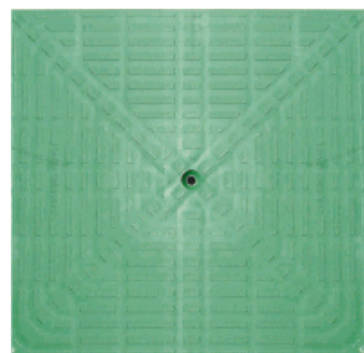

REJILLAS VERDES EN P.P.

| | | | | |
|-------|-------------------------|-----------|------|---------|
| 1347V | Rejilla reforzada verde | cm. 20x20 | Und. | 5,94 € |
| 1357V | Rejilla reforzada verde | cm. 30x30 | Und. | 12,71 € |
| 1367V | Rejilla reforzada verde | cm. 40x40 | Und. | 22,99 € |
| 1377V | Rejilla reforzada verde | cm. 55x55 | Und. | 54,45 € |

MARCOS VERDES EN P.P.

| | | | | |
|-------|-----------------------|-----------|------|---------|
| 1395V | Marco reforzado verde | cm. 20x20 | Und. | 3,99 € |
| 1396V | Marco reforzado verde | cm. 30x30 | Und. | 6,41 € |
| 1397V | Marco reforzado verde | cm. 40x40 | Und. | 11,50 € |
| 1398V | Marco reforzado verde | cm. 55x55 | Und. | 16,94 € |

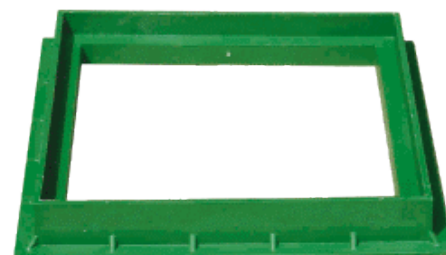

ACCESORIOS PARA ARQUETAS

SIFONES A CAMPANA



| | | | | |
|------|---------------------------------|-----------|------|---------|
| 6821 | Sifón tipo campana para arqueta | cm. 30x30 | Und. | 9,24 € |
| 6822 | Sifón tipo campana para arqueta | cm. 40x40 | Und. | 17,05 € |

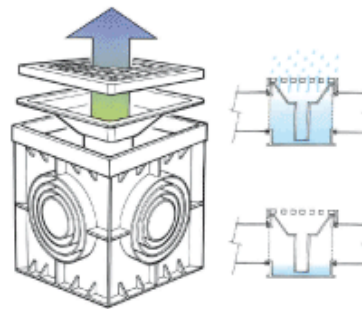

PROLONGACIONES

| | | | | |
|------|-------------------------------------|-----------|------|---------|
| 1376 | Prolongación de 10 cm. para arqueta | cm. 30x30 | Und. | 9,35 € |
| 1377 | Prolongación de 10 cm. para arqueta | cm. 40x40 | Und. | 20,57 € |
| 1375 | Prolongación de 13 cm. para arqueta | cm. 55x55 | Und. | 22,00 € |

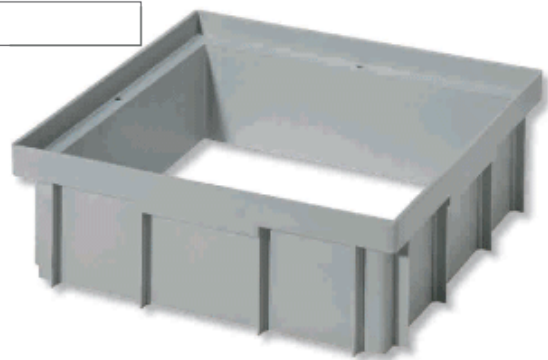

PLACAS SIFONICAS

| | | | | |
|------|------------------------------|-------|------|---------|
| 1378 | Placa sifónica para arquetas | 20x20 | Und. | 2,54 € |
| 1379 | Placa sifónica para arquetas | 30x30 | Und. | 3,15 € |
| 1380 | Placa sifónica para arquetas | 40x40 | Und. | 4,84 € |
| 1389 | Placa sifónica para arquetas | 55x55 | Und. | 13,31 € |

ARQUETA PARA CABLES ELECTRICOS

1347E Arqueta hermética para cables eléctricos completa de tapadera y junta cm. 25x25 Und. 23,10 €

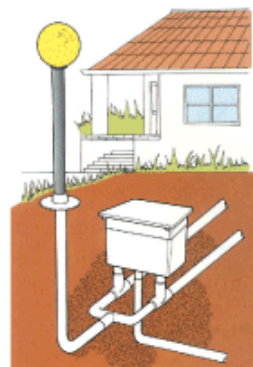
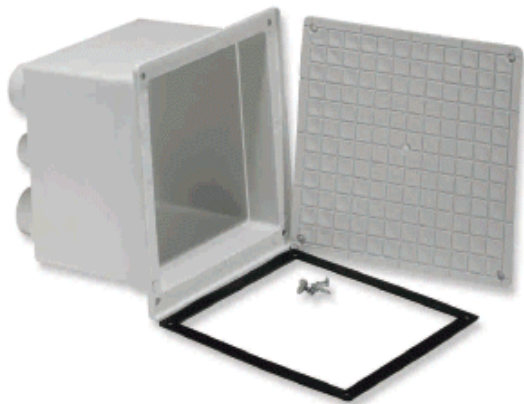

ARQUETA BAJADA DE AGUAS



1386 Arqueta universal ecopluvial cm. 30x16xh.22 Und. 12,71 €

ENTRADAS
Ø 80 - 90 - 100 - 110 - 120 - 125



SALIDAS
Ø 90 - 110

TAPADERAS CON KIT- HERMETICO PARA ARQUETAS EN P.P.

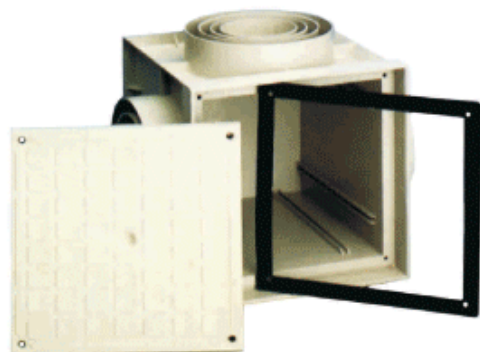

| | | | | |
|-------|------------------------------------|-----------|------|---------|
| 1348K | Tapadera plast. para kit sin marco | cm. 20x20 | Und. | 4,45 € |
| 1358K | Tapadera plast. para kit sin marco | cm. 30x30 | Und. | 9,53 € |
| 1368K | Tapadera plast. para kit sin marco | cm. 40x40 | Und. | 24,15 € |
| 1400 | Junta para kit | cm. 20x20 | Und. | 1,76 € |
| 1406 | Junta para kit | cm. 30x30 | Und. | 2,87 € |
| 1407 | Junta para kit | cm. 40x40 | Und. | 3,66 € |

SUMIDEROS SIFONICOS EN P.P.



| | | | | |
|--------|--|-------------|------|---------|
| 1310G | Sumidero sif. con salida vertical \varnothing 40 | mm. 100x100 | Und. | 1,90 € |
| 1315GS | Sumidero sif. con salida vertical \varnothing 75 | mm. 150x150 | Und. | 3,49 € |
| 1320GS | Sumidero sif. con salida vertical \varnothing 90 | mm. 200x200 | Und. | 6,13 € |
| 1325GS | Sumidero sif. con salida vertical \varnothing 90/110 | mm. 250x250 | Und. | 8,78 € |
| 1330G | Sumidero sif. con salida vertical \varnothing 90/110 | mm. 300x300 | Und. | 11,33 € |

SUMIDEROS SIFONICOS EN P.P.

| | | | | |
|------|---|-------------|------|---------|
| 1340 | Sumidero sif. con salida lateral \varnothing 50 | mm. 115x115 | Und. | 6,05 € |
| 1341 | Sumidero sif. con salida lateral \varnothing 50 | mm. 150x150 | Und. | 12,10 € |

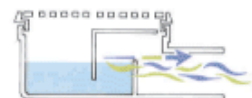
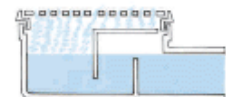
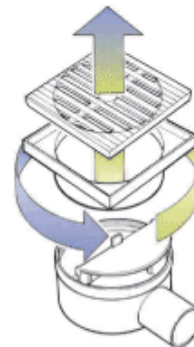

SUMIDEROS SIFONICOS REBAJADOS EN ABS

Sumidero sifónico rebajado con altura total de 7 cm., fabricado en ABS con rejilla inox AISI 304 BA. La estructura inferior con salida lateral de \varnothing 50 mm. que permite una rotación de 360°, ha sido especialmente estudiada para facilitar el posicionamiento del tubo de desagüe.

1342I Sumidero sif rebajado lateral ABS/inox. mm. 150x150 Und. 16,50 €



Blister



SUMIDEROS SIFONICOS REBAJADOS EN ABS

Sumidero sifónico rebajado y rejilla en ABS con una altura total de 7 cm. Base con salida lateral de \varnothing 50 mm. con posibilidad de rotación hasta 360°.

1342 Sumidero sif rebajado lateral ABS mm. 150x150 Und. 12,10 €



SUMIDEROS SIFONICOS

Sumidero sifónico con salida lateral, fabricado en ABS, compuesto de **rejilla y marco en acero inox.**, AISI 304 BA. Producto ideal para soportar las agresiones químicas y atmosféricas. Altura estandar de 8 cm. La estructura de la base estandar está predispuesta para incrementar su altura con 2 posiciones de 0,80 cm. cada una.

| | | | | |
|--------|--|-------------|------|---------|
| 1340IX | Sumidero sif lateral marco/rejilla inox. | mm. 115x115 | Und. | 16,50 € |
| 1340I | Sumidero sif lateral c/rejilla inox. | mm. 115x115 | Und. | 12,00 € |

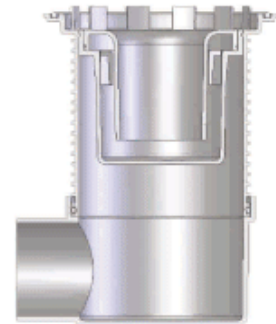
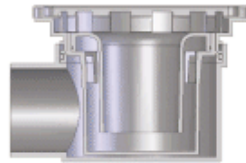

PROLONGACION TELESCOPICA

Accesorio Telescópico compuesto de 10 posiciones de 0,8 cm. cada una para un total de 8 cm. Permite la colocación del sumidero sifónico en varias alturas de pavimento, alcanzando un máximo de 16 cm.

| | | | | |
|------|----------------------------------|--------------|------|--------|
| 1343 | Prolongación telescópica (8 cm.) | hasta 16 cm. | Und. | 1,65 € |
|------|----------------------------------|--------------|------|--------|

